

CK31

ALKATRÉSZEK LISTÁJA



1 Alkatrészlista

Pozíció.	Art.Nr.	LEÍRÁS	TÍPUS(*)
1001	NA	MOTORTÁMASZTÓ KERET	H
1002	310034109	CSAVAR M16X80 BAL THR. DIN 931 GALV.	S
1003	NA	ALMÁTÓ A17 DIN 125 GALV.	H
1004	310035477	MOBIL NYAKÁR	R
1005	310034122	TENGELY-CSAVAR M10X35 A2	W
1006	310035475	BELSŐ GALLÉR	S
1007	310034748	PÉGETÁMASZTÓ TENGELY	S
1008	310004004	CSAPÁGY UCP 208 ø40	W
1009	NA	CSAVAR M12x50 DIN 933	H
1010	NA	ALÁTÁS 13 DIN7349 GALV.	H
1011	NA	ALMÁTÓ A13 DIN 125 GALV.	H
1012	NA	ANYA M12 GALV.	H
1013	310061234	KÉGTÁMASZTÓ KISZÍVÓ	S
1014	310036571	KÉSTENGELY	S
1015	310412610	KULCS 12X8X40 DIN 6885	S
1016	310412611	KULCS 12X8X100 DIN 6885	S
1017	310302845	SZÍJAKÉS TENGELY	S
1018	NA	CSAVAR M6X10 DIN 916 GALV.	H
1019	310412626	KÖRÖK A40X1,75 DIN 471	S
1020	310034110	CSAVAR M16X80 JOBB TÖR. DIN 931 GALV.	S
1023	NA	PIN 5X50 DIN 94	H
1024	NA	ALMÁTÓ A 25 DIN 125 GALV.	H
1025	510097273	HIDRAULIKUS HENGER TENGELY	S
1030	NA	CSAVAR M8X20 DIN 7991 GALV.	H
1031	NA	ALMÁTÓ 8,4 DIN 6340 GALV.	H
1032	310035319	KERÉK PE200-50-5K-S	W
1033	NA	FORGATÓ KERET	H
1034	NA	CSAVAR M12X40 DIN 933 GALV.	H
1035	NA	ALÁTÓGÉP 13 DIN 125 GALV.	H
1036	310035320	FY35TF CSAPÁGY	W
1037	510117570	Fröccsenésvédő RÖGZÍTÉS	S
1038	NA	ANYA M12 GALV.	H
1039	NA	Fröccsenésvédő	H
1040	NA	MOSÓ	H
1041	NA	DIÓ	H
1042	NA	CSAVAR	H
1043	NA	tömlőbilincs	H
1046	310313428	HORVAS CSAVAR M8X16 GALV.	S
1047		ALMÁTÓ 8,4X40X1,5 GALV.	H
1048	310035321	KERÉKAGY	W
1049	NA	CSAVAR M8X16 GALV.	H
1050	310035321	KERÉKSZÍJ Ø300x75x220	W
1051	310035480	ELŐTARTÁS MOZGÁS SEBESSÉGVÁLTOZ	S

1052	NA	CSAVAR M12X30 DIN 7984 GALV.	H
1053	NA	ALÁTÓGÉP 13 DIN 125 GALV.	H
1054	NA	RUGÓS ALATTÉR 25X12,2X1,5 DIN 2093-ACÉL	H
1055	510117571	TÁMOGATÁS BEÁLLÍTÁSA	S
1056	NA	ANYA M12 GALV.	H
1057	NA	CSAVAR M8X90 DIN 912 GALV.	H
1058	NA	ALMÁTÓ 8,4 DIN 7349 GALV.	H
1059	NA	ANYA M8 GALV.	H
1060	NA	CSAVAR M12X20 DIN 912 GALV.	H
1061	NA	CSAVAR M16X130 DIN 933 GALV.	H
1062	NA	ALÁTÁS 17 DIN 125 GALV.	H
1063	NA	RUGÓS ALATTÉR 16X8,2X0,6 DIN 2093-ACÉL	H
1064	NA	ANYA M16 DIN 934	H
1065	NA	ANYA BM16 DIN 439	H
1066	NA	ANYA M8 DIN557 GALV.	H
1067	510117572	TÁMOGATÁS BEÁLLÍTÁSA	S
1068	310396984	VÉDŐ NYAKOLÓHOZ	S
1069	510117573	TENGELYVÉDŐ RÉSZ	S
1070	310355364	ÖVVÉDŐ RÉSZ	S
2001	NA	MOTOR DEUTZ F2L2011	H
2002	NA	CSAVAR M10X100 DIN 933 GALV.	H
2003	NA	ALMÁTÓ A10,5 DIN 125 GALV.	H
2004	NA	MOTOR távtartó	H
2005	NA	ALÁTÁS 13 DIN 6340 GALV.	H
2006	NA	ANYA M12 DIN 934 GALV.	H
2007	NA	CSAVAR M12X120 DIN 931 GALV.	H
2008	NA	CSAVAR M12X120 DIN 912 GALV.	H
2010	310394989	HULLADÉKCSŐ	W
2011	510117595	VÉDŐLÁNY	S
2012	NA	VARÁZOTT ALATTÉR S12	H
2013	510117894	GÁZKÁBEL TARTÓ	S
2016	310372644	RÖVID távtartó	S
2017	510094473	HOSSZÚ távtartó	S
2018	NA	CSAVAR M10X40 DIN 933 GALV.	H
2019	NA	VARÁZOTT ALÁTÉT S10 GALV.	H
2020	510117895	SZÍJA DEUTZ	S
2023	NA	CSAVAR M8X60 DIN 933 GALV.	H
2024	NA	ANYA M8 DIN 934 GALV.	H
2025	NA	VARÁZOTT ALÁTÉT S8 GALV.	H
2026	510117965	TÁMASZTÁS SZÍJFESZÍTŐ CSÍJÁHOZ	S
2027	NA	CSAVAR M10X20 DIN 912 GALV.	H
2028	NA	VARÁZOTT ALÁTÉT S10 GALV.	H
2029	NA	ALÁTÁS 10 DIN 7349 GALV.	H
2030	NA	CSAVAR M20X55 DIN 912 GALV.	H
2031	510116633	KÖRÖK 42X1,75 DIN 472 GALV.	S

2032	310004241	GOLYÓSCSAPÁGY 6004 2RS	W
2033	510104961	SZÍJFESZÍTŐ CSÍJA	S
2034	NA	MOSÓ 20X28X1	H
2035	NA	ANYA M20 DIN 980	H
2036	310033095	SZÍV XPZ 1700	W
2040	510104555	CSÍJA HAJTÁSHOZ	S
2041	510117583	KULCS 8X7X32 DIN 6885 A	S
2042	NA	CSAVAR M6X10 DIN 913	H
2043	310035324	IRÁNYVÁLTÓ	S
2044	NA	CSAVAR M8X110 DIN 912 GALV.	H
2045	NA	VARÁZOTT ALÁTÉT S8 GALV.	H
2046	NA	ALMÁTÓ 8,4 DIN 7394 GALV.	H
2047	510117949	FÉKKÁBEL TÁMASZTÁSA	S
2048	NA	ALÁTÓGÉP 8,4 DIN 125	H
2049	510117583	KULCS 8X7X32 DIN 6885 A	S
2050	NA	M6X6 DIN 916 CSAVAR	H
2051	510108371	CSÍJA HAJTÁSHOZ	S
2052	310033094	SZÍV XPA 782	W
2056	510117898	SZEM-CSAVAR M8X60 DIN 444	S
2057	NA	ANYA M8 DIN 934	H
2058	NA	VARÁZOTT ALATTÉR S8	H
2059	NA	HORVAS CSAVAR M10X20	H
2060	NA	CSAVAR	H
2061	510102196	TÁMASZTÁS SZÍJFESZÍTŐ CSÍJÁHOZ	S
2062	NA	RUGÓS ALÁTÉT 20X10,2X1,1 DIN 2093 GALV.	H
2063	NA	ANYA M10 DIN 936	H
2064	NA	HORVAS CSAVAR M10X20	H
2065	510111632	CSAVAR	S
2066	510111633	KÖRÖK 42X1,75 DIN 472	S
2067	310004241	GOLYÓSCSAPÁGY 6004 2RS	W
2068	510102195	SZÍJFESZÍTŐ CSÍJA	S
2069	510117634	KÖRÖK 20X1,2 DIN 471	S
2070	510117781	TAVASZ RZ-156-HI	W
2071	NA	CSAVAR M8X25 DIN 933	H
2075	310409869	MOTOR KIMENETI TENGELY	S
2076	NA	VARÁZOTT ALÁTÉT S14 GALV.	H
2077	NA	CSAVAR M14X35 DIN 933 GALV.	H
2078	NA	VARÁZOTT ALÁTÉT S16 GALV.	H
2079	NA	CSAVAR M16X40 DIN 933 GALV.	H
2080	310412622	KULCS 14X9X100 DIN 6885	S
2081	310412625	GOLYÓSCSAPÁGY 6310 2RSC3	W
2082	510117782	MOTOR KARIMA	S
2083	NA	VARÁZOTT ALÁTÉT S10 GALV.	H
2084	NA	CSAVAR M10X25 DIN 912 GALV.	H
2085	310409939	MOTOR SZÍJJA	S

2086	310033091	SZÍJAK XPZ 1337 LW (8 db-os készlet)	W
2090	310058069	TÁMASZTÁS SZÍJFESZÍTŐ CSÍJÁHOZ	S
2091	310058061	ANYA SZÍJFESZÍTŐ CSÍJÁHOZ	S
2092	NA	ALÁTÁS 10 DIN 7349 GALV.	H
2093	310058071	FESZÍTŐ CSAVAR	S
2094	310058049	TENGELY SZÍJFESZÍTŐ CSÍJÁHOZ	S
2095	310374635	KÖRÖK 47X1,75 DIN 472	S
2096	310004155	GOLYÓSCSAPÁGY 6005-2RS	W
2097	510093152	FESZÍTŐ CSÍJA	S
2098	310006659	KÖRÖK 20X1,2 DIN 471	S
2099	NA	CSAVAR M14X80 DIN 933 GALV.	H
2100	NA	VARÁZOTT ALÁTÉT S14 GALV.	H
2101	NA	CSAVAR M10X70 DIN 933 GALV.	H
2102	NA	VARÁZOTT ALATTÉR S10	H
2103	NA	ALÁTÁS 10 DIN 7349 GALV.	H
2104	NA	RUGÓS ALMÁTÓ 20X10,2X1,1	H
2107	310308881	KIPUFOGÓ CSŐ	W
2108	510117747	KIPUFOGÓ SAPKA	S
2109	510117748	CSŐTARTÓ	S
2110	510117749	TÁMOGATÁS	W
2111	510117750	KIPUFOGÓ KÉSÜLÉS	W
2116	510103627	KÖNYÖK LEVEGŐSZŰRŐHEZ	W
2117	510117752	FESZÍTŐGYŰRŰ	W
2118	510117783	LEVEGŐSZŰRŐ CSŐ (RÖVID)	W
2119	510117753	KARBANTARTÁSRA FIGYELMEZTETŐ ESZKÖZ	W
2120	310329674	LEVEGŐSZŰRŐ SAPKA	S
2121	310035327	LÉGSZŰRŐ TELJES	W
	310388732	LEVEGŐSZŰRŐ PATRON	W
2122	310414154	LEVEGŐSZŰRŐ MEGHÚZÓ GYŰRŰ	W
2123	510117764	LEVEGŐSZŰRŐ TÁMASZTÓ LEMEZ	S
2128	NA	ÜZEMANYAGCSŐ 350MM	H
2129	NA	KÖNYÉK AZ ÜZEMANYAGCSÖVHEZ	H
2130	NA	RÉZGYŰRŰ DIN7603 A	H
2131	NA	ÜZEMANYAG-CSŐ 400MM	H
2132	310035461	ÜZEMANYAG TARTÁLY	S
2133	NA	O-GYŰRŰ DIN 3771 24X2 NBR 872	H
2134	NA	O-GYŰRŰ DIN 3771 12X2,5 NBR 872	H
2135	NA	CÍMKÉK DÍZEL	H
2136	NA	ÜZEMANYAGCSÖVŐ	H
2137	NA	KÖNYÉK AZ ÜZEMANYAGCSÖVHEZ	H
2138	NA	RÉZGYŰRŰ DIN7603 A	H
2139	NA	ÜZEMANYAGCSÖVŐ	H
2140	NA	FESZÍTŐGYŰRŰ	H
2141	NA	ÜZEMANYAGCSŐ B NW6	H
2142	510117765	TARTÁLYTÁMOGATÁS	S

2143	510117766	TARTÁLYTÁMASZTÓ RÚD	S
3001	NA	CSAVAR M5X16 DIN 933 GALV.	H
3002	NA	ALÁTÉT 5,3 DIN 125 GALV.	H
3003	310313429	BIMBUM MAGURA 24-ZK	S
3004	310326267	FONAT KÁBELMÉLYSÉGJELZŐHEZ	W
3005	310317503	KÖPENYES KÁBEL MÉLYSÉGJELZŐ	W
3006	510117914	TÖMLŐTARTÓ	S
3007	310313441	TÖMLŐ	W
3008	NA	CSAVAR M5X30 DIN 912 GALV.	H
3010	310317504	KÁBELTARTÓ	S
3011	NA	ANYA M5 DIN 934 GALV.	H
3012	NA	ALÁTÉT 5,3 DIN 125 GALV.	H
3015	310366793	BEÁLLÍTÓ CSAVAR	S
3016	NA	CSAVAR M5X5 DIN 916	H
3017	NA	ANYA M8 DIN 934 GALV.	H
3018	310366794	KÁBEL RÖGZÍTÉS	S
3019	510117915	VÉDŐCSŐ	W
3020	310337454	TAVASZ RZ-121-CX-VA	W
3021	NA	CSAVAR M6X8 DIN 7985	H
3022	NA	ALÁTÉT 6,4 DIN 125 GALV.	H
3023	510117916	MUTATÓ A MÉLYSÉGMÉRŐHEZ	S
3024	510117917	MÉLYSÉGMÉRŐ TÁMASZTÁSA	S
3025	NA	ANYA M12 GALV.	H
3026	NA	ALMÁTÓ A13 DIN 125 GALV.	H
3027	NA	ALÁTÁS 12X18X1 DIN 988	H
3028	510117918	CÍMKÉRKÉZET (METRIKUS)	S
3029	NA	GOLYÓSCSAPÁGY 12X28X8 6001 2RS	H
3030	510117950	MÉLYSÉGMÉRŐ KERÉK	S
3031	NA	CSAVAR M12X50 DIN 933 GALV.	H
3032	NA	CÍMKÉRKÉZET (IMPERIALIS)	H
3035	310356722	TÖMÍTÉS A KAPCSOLÓHOZ	W
3036	310047375	TÁMOGATÁS A KAPCSOLÓHOZ	S
3038	310044419	KAPCSOLÓ	W
3039	310035491	ADAGOLÁSI KAR	S
3040	310312389	SAPKA	S
3041	NA	CSAVAR M12X50 DIN 933 GALV.	H
3042	NA	RUGÓS ALÁTÉT 25X12,2X1,5 DIN 2093	H
3043	510117966	TARTÓLEMEZ KÁBEL HIDROSZTATIKUS SEBESSÉGVÁLTÓ	S
3044	NA	MOSÓ WC 14 DU	H
3045	NA	ALMÁTÓ A13 DIN 125 GALV.	H
3046	NA	VARÁZOTT ALÁTÉT S14 GALV.	H
3047	NA	ANYA M12 DIN 934 GALV.	H
3050	NA	CSAVAR M6X8 DIN 7985	H
3051	NA	ALMÁTÓ 6,4 DIN9021	H
3052	NA	CSAVAR M8X25 DIN 933 GALV.	H

3053	510094863	SZEM KÁBEL HIDROSZTATIKUS SEBESSÉGVÁLTOZÓHOZ	S
3054	NA	ANYA M8 GALV.	H
3055	NA	ANYA M16X1 DIN 936 GALV.	H
3056	310035479	KÁBEL HIDROSZTATIKUS SEBESSÉGVÁLTÓ	W
3057	510117967	TÁMASZTÓLEMEZ A KÁBEL HIDRÁHOZ. SEBESSÉGVÁLTÓ	S
3058	NA	ANYA M16X1 DIN 936 GALV.	H
3059	510094863	SZEM KÁBEL HIDROSZTATIKUS SEBESSÉGVÁLTOZÓHOZ	S
3060	NA	CSAVAR	H
3061	NA	ALMÁTÓ 16X0,5 DIN 988	H
3062	NA	GOLYÓSCSAPÁGY 61802 RS	H
3063	510117919	BEÁLLÍTÓLÁNY	S
3064	NA	ALMÁTÓ A10,5 DIN 125 GALV.	H
3065	NA	ANYA M10 DIN 934 GALV.	H
3068	NA	ANYA M8 GALV.	H
3069	NA	ALMÁTÓ A8,4 DIN 125 GALV.	H
3070	510117921	TÁMOGATÁS	S
3071	NA	ALMÁTÓ 8,4 DIN 7349 GALV.	H
3072	NA	CSAVAR M8X60 DIN 933 GALV.	H
3075	NA	ANYA M8 DIN 934 GALV.	H
3076	510117922	STOP	S
3080	NA	ANYA M6 GALV.	H
3081	NA	ALÁTÁS 6,4 DIN 9021	H
3082	510117924	TAVASZ RZ-141-FI	W
3083	NA	ANYA M6 DIN 934 GALV.	H
3084	510117925	KAR NULLÁLLÍTÁSHOZ	S
3085	NA	CSAVAR M6x25 DIN933 GALV.	H
3086	510117926	RÖGZÍTŐ TÉR	S
3087	510117759	TÁVTARTÓ ALATÓ	S
3088	NA	ALMÁTÓ A8,4 DIN 125 GALV.	H
3089	NA	ANYA M8 GALV.	H
3093	NA	ALMÁTÓ 8,4 DIN 7394 GALV.	H
3094	NA	CSAVAR M8X140 DIN 933 GALV.	H
3095	NA	VARÁZOTT ALÁTÉT S8 GALV.	H
3096	NA	ANYA M8 GALV.	H
3099	510117760	FESZÍTŐGYŰRŰ	S
3100	510117761	VÉDŐCSŐ KÁBELHEZ	W
3102	510113378	SÁRGAZÓ 1-8	S
3103	310035462	OLAJTARTÁLY	S
3104	510117762	CSAVAR-CSÚR	W
3105	510113379	TÖMÍTÉS VITON_21-30-2	W
3106	510117897	OLAJTARTÁLY TARTÁS	S
3107	310366794	KÁBEL RÖGZÍTÉS	S
3108	310313429	BIMBUM MAGURA-24 ZK	W
3109	NA	ANYA M5 DIN 934 GALV.	H
3110	510117762	CSAVARCSÚCS 6,5 23	S

3113	NA	ALMÁTÓ 6,4 DIN 9021 GALV.	H
3114	310047393	KÁBEL RÖGZÍTŐFÉK	W
3115	310047397	KÁBEL RÖGZÍTŐFÉK	W
3116	310047398	KÁBEL RÖGZÍTŐFÉK	W
3117	510113744	GETRIEBEENTLUEFTUNG	S
3119	NA	ANYA M8 GALV.	H
3120	NA	VARÁZOTT ALÁTÉT S8 GALV.	H
3121	NA	CSAVAR M8X20 DIN7991 GALV.	H
3122	310404221	GÁZKINCS TELJES	S
3123	310047374	CSAVAR-CSÚR	S
3124	310047374	FONAT GÁZKÁBELHEZ	W
3125	310047374	KÖZEPES KÁBEL A GAZ	W
3126	310047374	CSAVAR-CSÚR	S
3127	310047374	GÁZKÁBEL TARTÓ	S
3128	310047374	ANYA M6 DIN 439 GALV.	S
3129	310047374	M6X6 DIN 916 CSAVAR	S
3130	310047374	ANYA M8 DIN 934 GALV.	S
3131	310047374	ALMÁTÓ 8,4 DIN 9021 GALV.	S
4001	310313444	SEBESSÉGEMELÉS-CSÖKKENTÉS BEÁLLÍTÁSA	W
4002	NA	VARÁZOTT ALÁTÉT S20 GALV.	H
4003	510117847	HIDRAULIKUS KÖNYÖK	W
4004	310388723	OLAJCSŐ DN6-1 1300MM	W
4005	310388722	OLAJCSŐ DN6-1 425MM	W
4006	510117848	HIDRAULIKUS KÖNYÖK	W
4007	310366685	HIDRAULIKUS CSATLAKOZÓ	W
4008	310035463	ELEKTRO-HIDRAULIKUS SZIVATTYÚ	S
4009	510117844	ZÁRÓ CSAVAR G1/8"	W
4010	510117927	TÁVÉR	S
4011	NA	ALMÁTÓ A8,4 DIN 125 GALV.	H
4012	NA	VARÁZOTT ALÁTÉT S8 GALV.	H
4013	NA	CSAVAR M8X55 DIN933 GALV.	H
4016	510094181	ANYA GOMBVAL M12 IG DIN 6336	S
4017	NA	ANYA M12 DIN 936 GALV.	H
4018	NA	RUGÓS ALÁTÉT 25X12,2X1,5 DIN 2093	H
4019	NA	MOSÓ WC 14 DU	H
4020	510117928	CSŐ LÁNCHOZ CPL.	S
4021	NA	ALMÁTÓ A13 DIN 125 GALV.	H
4022	310313413	ORSÓ EMELÉSE-LECSÜLÉSE	S
4023	310313414	MÉLYSÉGHATÁROZÓ	S
4024	310313415	LÁNCZÁR 3/4"	W
4025	310313417	GÖRGŐLÁNC 3/4"x7/16" 12B-1 L=666,75	W
4026	510117845	HIDRAULIKUS CSATLAKOZÓ	W
4027	310035464	HIDRAULIKAHENGER	S
4028	310313420	RUGÓ RZ-121CX VA	W
4029	NA	CSAVAR M10X20 DIN 912 GALV.	H

4030	NA	ALMÁTÓ 8,4 DIN 7349 GALV.	H
4031	NA	ANYA M8 GALV.	H
4032	NA	CSAVAR M8X30 DIN7991 GALV.	H
4037	NA	ELEKTROMOS KÁBEL	H
4038	NA	ELEKTROMOS KÁBEL	H
4039	NA	ELEKTROMOS KÁBEL	H
4040	NA	ELEKTROMOS KÁBEL	H
4041	310033253	AKKUMULÁTOR MOLL 12V 46AH	W
4045	NA	CSAVAR M6X16 DIN 912 GALV.	H
4046	NA	VARÁZOTT ALÁTÉT S6 GALV.	H
4047	510117898	SZEM-CSAVAR M8X60 DIN 444	S
4048	NA	ANYA M8 DIN 934	H
4049	NA	VARÁZOTT ALATTÉR S8	H
5001	510117849	ELSŐ BURKOLAT CK31/C31	S
5002	510117903	JOBBS SZÍV VÉDŐ	S
5003	310401700	JOBBS TARTÓ EMELŐHOROG	S
5004	510117905	JOBBS KERETFAL	S
5005	310035493	EMELŐHOROG CK31/C31	S
5006	510093734	BAL TARTÓ EMELŐHOROG	S
5007	510117906	BAL KERET FAL	S
5008	310401699	ÖVVÉDŐ	S
5009	510117850	HÁTSÓ BURKOLAT CK31/C31	S
5010	310404222	FŐLAP	S
5011	510117964	ELSŐ HÁZ CK61/CK31/C61/C31	S
5013	510117953	HÁTSÓ SAPKA CK61/CK31/C61/C31	S
5014	510117951	VEZÉRLŐPANEL	S
5018	310312134	SAPKA SZÍJFESZESSÉG ELLENŐRZÉSÉHEZ KT29	S
5019	510117952	ZÁRLAP	S
5020	310035500	FOGANTYÚ	S
5021	310035501	NYELV PVC D=24MM 140MM	S
5025	NA	CÍMKÉK DÍZEL	H
5026	510117968	CÍMKE MÉLYSÉGI KORLÁTOZÁS	S
5027	510117969	OLAJSZINT-SZABÁLYOZÁS CÍMKÉZÉSE	S
5028	510117970	CÍMKÉK SEBESSÉGSZABÁLYOZÁS	S
5029	510117971	CÍMKE EMELÉS-CSÖKKENTÉSI SEBESSÉG	S
5030	510117972	CÍMKÉK ADAGOLÁS MOZGÓ FANTÓ	S
5031	510117973	CÍMKÉS FORGÁSI SEBESSÉGE	S
5032	510117974	CÍMKÉZÉS ZAJVÉDELEM	S
5035	510117975	CÍMKÉK SZÍJ FESZESSÉG	S
5036	510117936	CÍMKÉZÉSI IRÁNY	S
5037	510117935	CÍMKEEMELŐHORG	S
5038	NA	GÉPLEÍRÓ TÁBLA	H
5040	310034123	SZEM-CSAVAR M12 DIN 580-C15 GALV.	S
5041	510117934	SZEM-ANYA M10 DIN 582-C15 GALV.	S
6001	510117851	PARANCSFELÜLET	S

6002	310313482	Parancsnokság támogatása	S
6003	310073636	AKKUMULÁTOR TÖLTÉSRE FIGYELMEZTETŐ LÁMPA	W
6004	310073632	VÉSZLEÁLLÍTÓ GOMB	W
6005	510117852	RÖGZÍTŐ SZÖRGYES RÉSZ	S
6006	310073635	VÉSZLEÁLLÍTÓ KAPCSOLÓ	W
6007	510117853	FESZÍTŐGYŰRŰ	S
6008	310073637	OLAJSZINT FIGYELMEZTETŐ LÁMPA	W
6011	310064440	ÓRAMÉRŐ	S
6012	310313483	MOTORHŐMÉRSÉKLET MÉRŐ	S
6013	310313523	RPM-MÉRŐ	S
6014	510117933	SAPKA INDÍTÓHOZ	S
6015	310035478	INDÍTÓ	W
6016	310035465	LEVER	S
6017	NA	ANYA M6 DIN 934 GALV.	H
6018	510117932	TÁMASZTÁNYÉR	S
6019	NA	CSAVAR M6X16 DIN 912 GALV.	H
6020	510117931	TÁMASZTÁNYÉR	S
6021	310313524	RELAJ_0-332-204-125	W
6022	NA	CSAVAR M6X25 DIN 7985	H
6023	NA	VARÁZOTT ALÁTÉT S6 GALV.	H
7001	310024380	BLADE GUARD 700MM CPL.	S
7002	310313525	PENGEVÉDŐ NYÍLÓ FÉL 700MM	S
7003	310313526	HÁTSÓ KÉGVÉDŐ 700MM	S
7004	510117896	ZYL LÖKÖKÖDŐ 25X25XM6	W
7005	310313528	ZSANÉR	S
7006	310313528	ZSANÉR	S
7007	310313529	CSANÉR TÁMASZTÁS	S
7008	510100130	FAPÓVÉDŐ	W
7009	310047378	VÍZINJEKTOR	S
7010	310047378	SZÓRÓFEJ	W
7011	310047378	TÖMÍTÉS	W
7012	310313545	FOGANTYÚ	S
7013	NA	CÍMKE NYÍL	H
7016	310047378	SZORÍTÓGYŰRŰ 27,0 G	S
7017	310047378	PVC tömlő 13x3,5x150mm	W
7018	310047378	Y-CSATLAKOZÓ YS-10	W
7019	310047378	TÖMLŐ PVC 13X3,5	W
7020	310047378	GEKA CONNECTOR MS 1/2"	W
7021	310047378	GEKA CONNECTOR MS 3/4" 111A	W
7022	310047378	WATERCOCK 2-IG 3/4"	W
7023	310047378	CSÖKKENTŐ CSOMÓ 3/4"-1/2"	W
7024	310047378	KAKASTÁMASZTÁS	S
7025	310047378	GEKA CONNECTOR MS 1/2" 110	W
7030	310047376	CSAVAR M8X25 DIN 933 GALV.	S
7031	310047376	ANYA M8 DIN 557	S

7032	310047376	CSAVAR M20X90 DIN 933 GALV.	S
7033	310047376	ÚTMUTATÓ-A-CUT TÁMOGATÁS	S
7034	310047376	ANYA M20 DIN 934 GALV.	S
7035	310047376	CSAVAR M6X25 DIN 933 GALV.	S
7036	310047376	DIW BIW V-FORM M6 GALV.	S
7037	310047376	TAVASZ RZ-162 AI	W
7038	310047376	MUTATÓ	S
7039	310047376	CSAVAR M6X12 DIN 933 GALV.	S
7040	310047376	DIW BIW V-FORM M6 GALV.	S
7043	310313428	HORVÁNYOS CSAVAR M8X16	S
7044	310312135	TAVASZ TS 12	W
7045	310336770	CSAVAR	S
7046	310336771	ZÁRÓ KINCS	S
7047	NA	ALMÁTÓ 8,4 DIN 9021 GALV.	H
7048	NA	ANYA M8 GALV.	H
7051	510117930	RÖGZÍTÉSI TÉR	S
7052	310313541	GUIDE-A-CUT CPL.	S
7053	310313543	SZEM-CSAVAR M10 DIN 580	S
7054	310035313	KERÉK	W
7055	310035492	VEZETETŐ TŰ	W
7056	510117929	GUIDE-A-CUT	S
7057	310328620	TELESZKÓPOS ÚTMUTATÓ	S
7060	310331640	KÖTELFOTÁS 3-7_MM	S
7061	NA	KÖTEL D=6mm	H
7062	510117896	LÖKKÖDŐCYL._25x25xM6	W

(*): S = Tartalék alkatrész, W = Kopó alkatrész, H = Hardver, NA = Nem elérhető NA

= Nem elérhető / ez az alkatrész nem elérhető kopóalkatrészként.

H: Nem szállítjuk önmagában / ez az alkatrész egy alkatrészsabvány, amelyet könnyen megtalálhat az összes szabványos alkatrész-kereskedőnél. Az összeszerelés minden standard alkatrésze 8.8-as minőségi fokozattal rendelkezik. Javasoljuk, hogy ne használjon 8.8-nál alacsonyabb minőségi osztályt.

W: A kopó alkatrészek a gép normál használata során elhasználódnak. A használati idő nagyban függ a gép munkaintenzitásától.

A kopó alkatrészeket a gyártó utasításai szerint karbantartani, használni és esetleg cserélni kell. A gép normál használatából eredő bármilyen kopás nem minősül garanciális esetnek.

S: Mindig eredeti CLIPPER cserealkatrészeket kell használni.

2 Robbantott alkatrészek rajjai

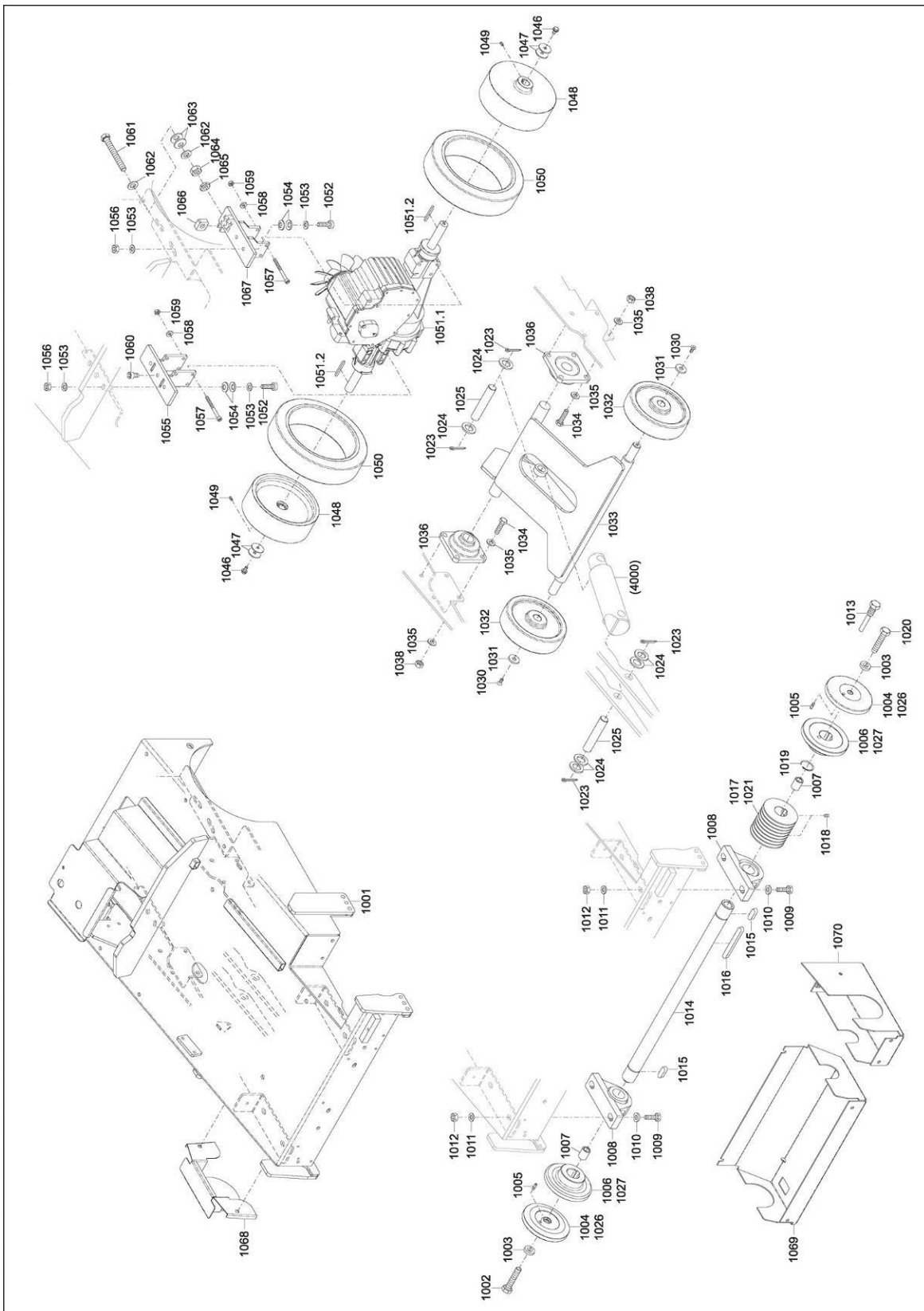

- 1022
- 1028
- 1029
- 1037
- 1038
- 1040
- 1041
- 1042
- 1043
- 1044
- 1045
- 1067

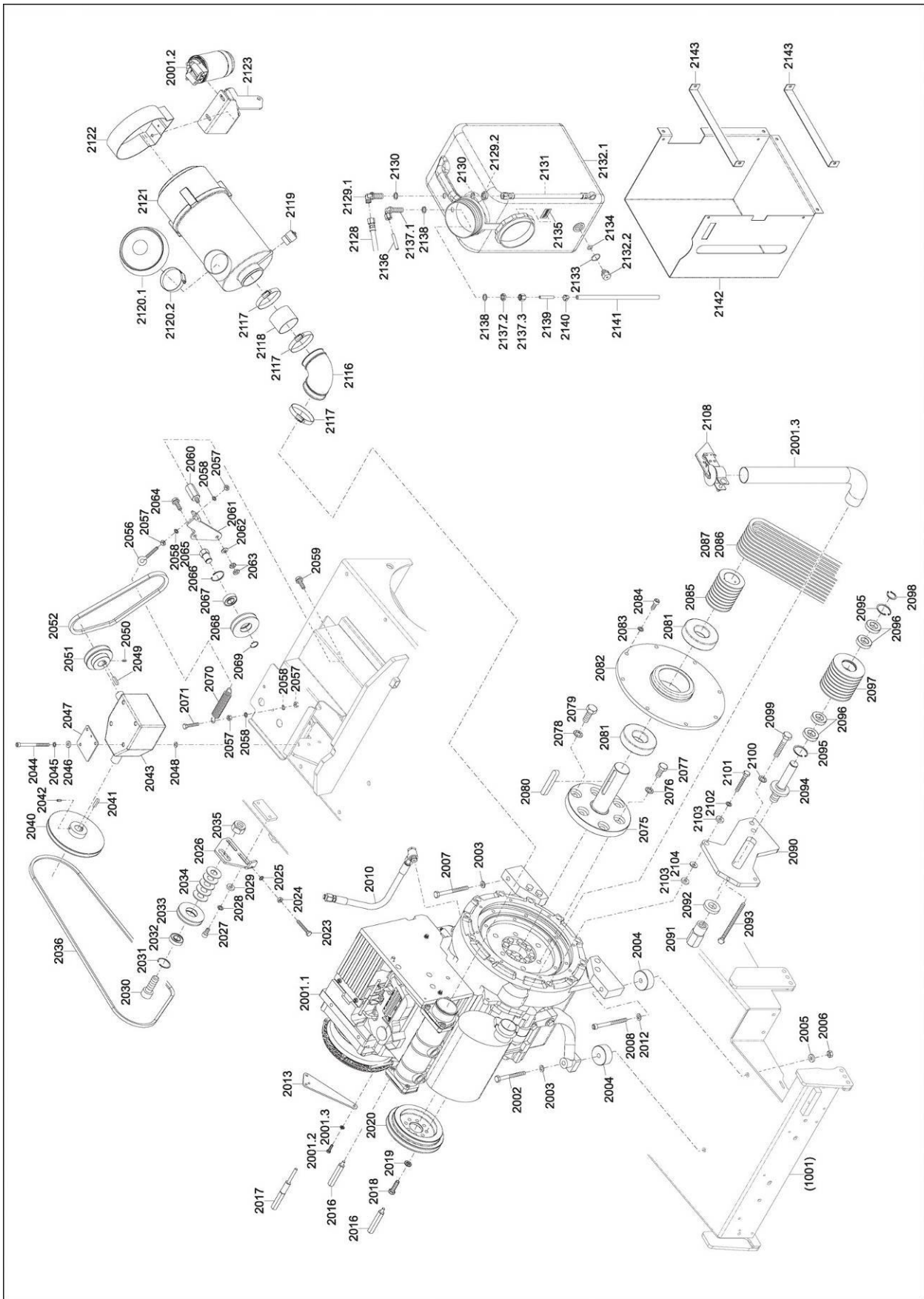

- 2011
- 2021
- 2022
- 2037
- 2038
- 2039
- 2053
- 2054
- 2055
- 2072
- 2073
- 2074
- 2088
- 2089
- 2105
- 2106
- 2109
- 2110
- 2111
- 2112
- 2113
- 2114
- 2115
- 2124
- 2125
- 2126
- 2127

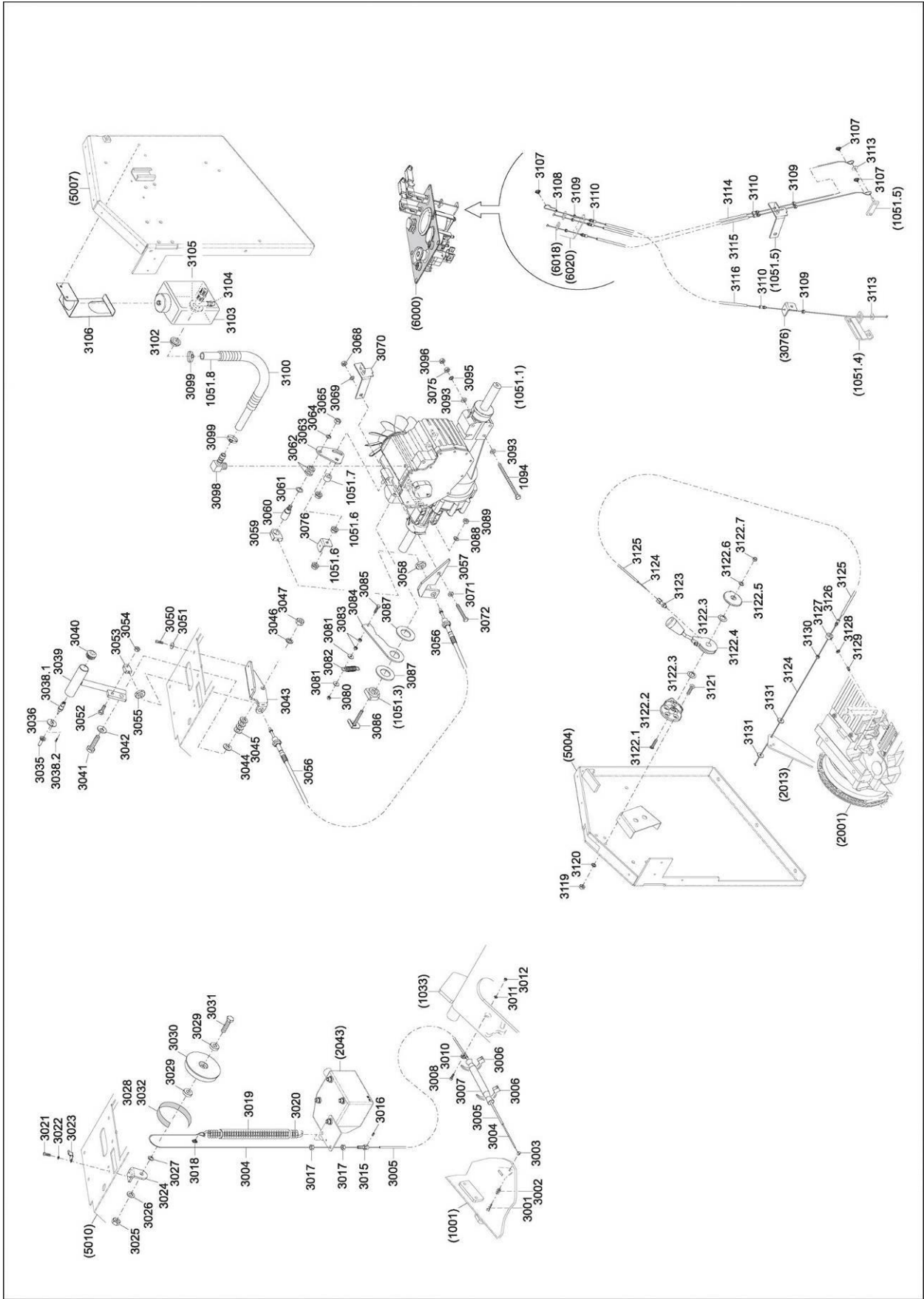

- 3013
- 3014
- 3033
- 3034
- 3048
- 3049
- 3066
- 3067
- 3073
- 3074
- 3077
- 3078
- 3079
- 3090
- 3091
- 3092
- 3097
- 3101
- 3111
- 3112
- 3117
- 3118

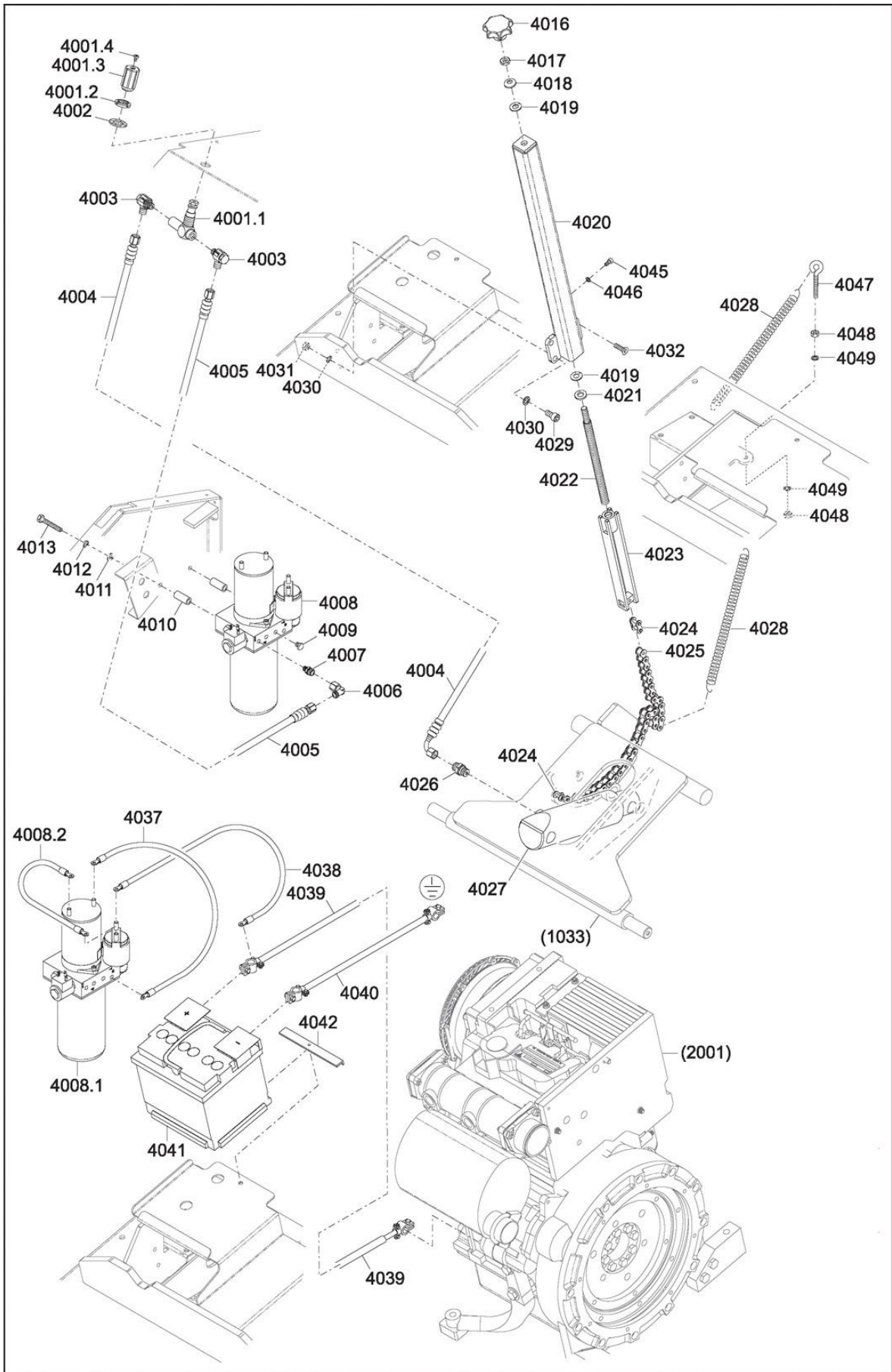

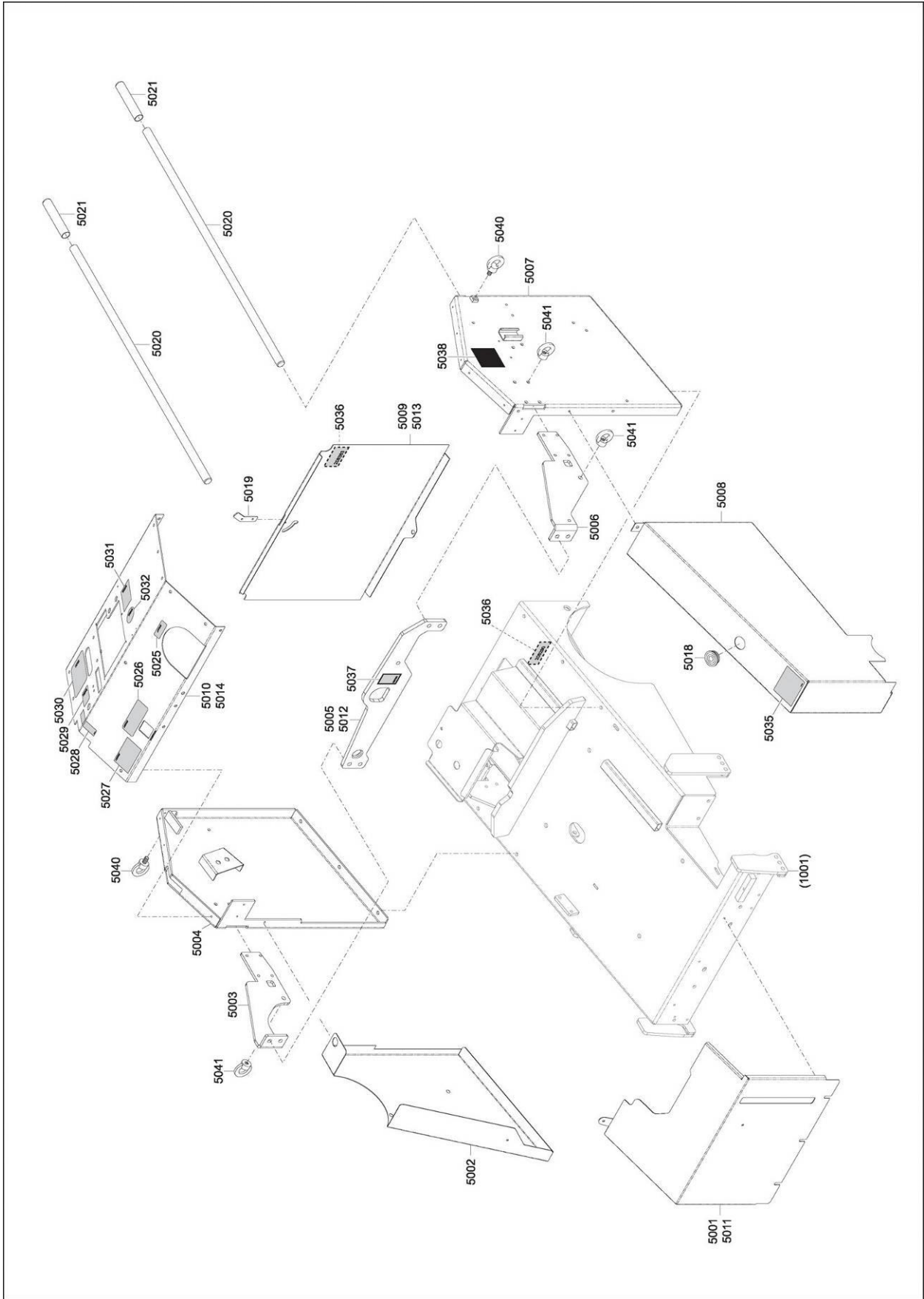

- 5015
- 5016
- 5017
- 5022
- 5023
- 5024
- 5033
- 5034
- 5039

6009
6010

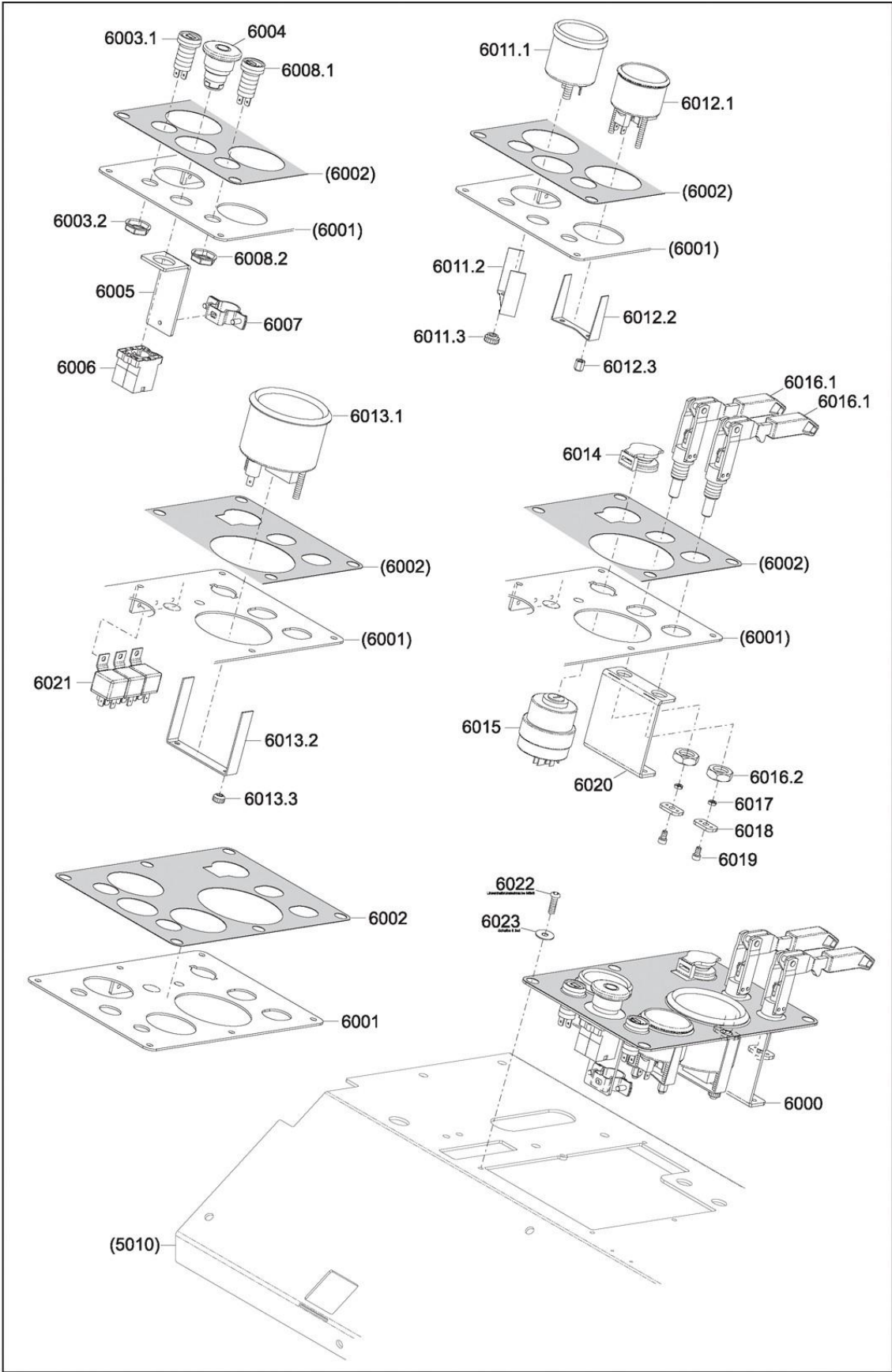

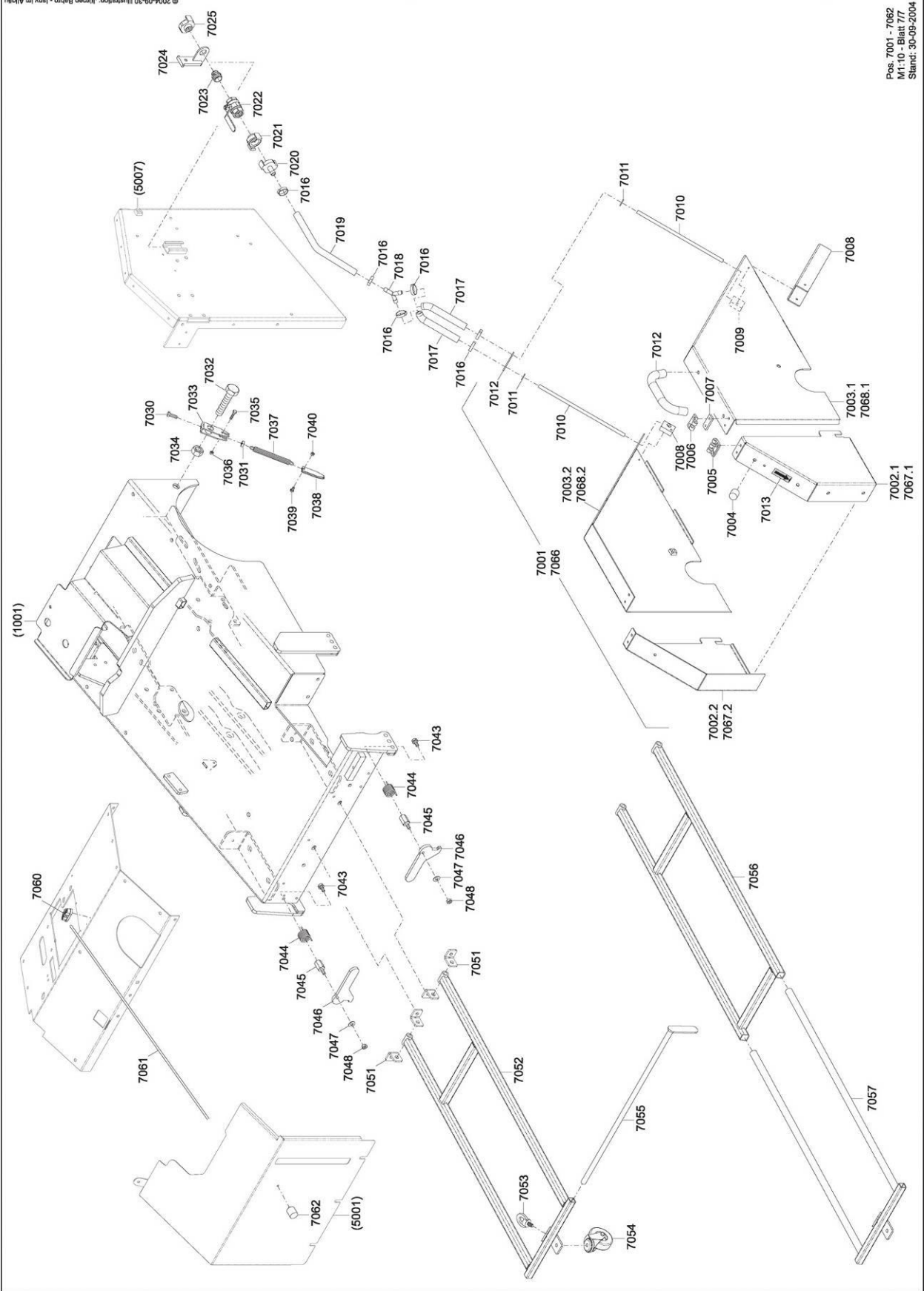

- 7013
- 7014
- 7015
- 7026
- 7027
- 7028
- 7029
- 7041
- 7042
- 7049
- 7050
- 7058
- 7059

www.construction.norton.eu

Saint-Gobain csiszolóanyagok

190, Bd. JF Kennedy
L-4930 BASCHARAGE
LUXEMBURG

Tel: ++352 50401-1

Fax: ++352 501633

e-mail: sales.nlx@saint-gobain.com